

MANUAL DE INSTRUCCIONES

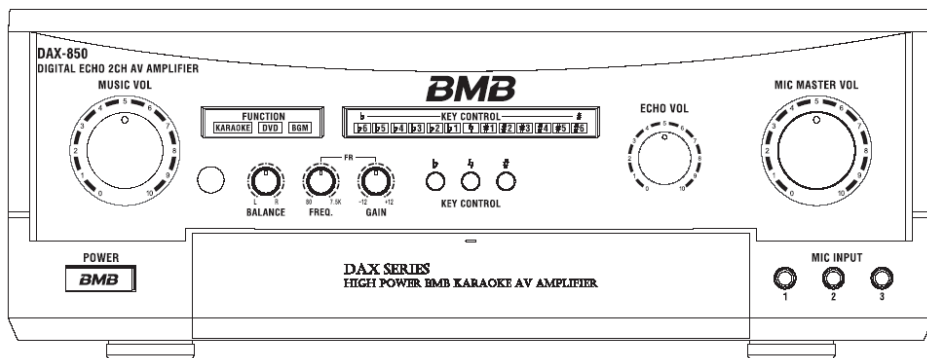

Gracias por comprar el presente producto. Para poder usar correctamente el presente producto, por favor antes de instalar, y usar el presente producto, lea detenidamente el manual de instrucciones del producto.

ÍNDICE

Marca de seguridad.....	2	Nombre y descripción de las funciones del panel trasero.....	8
Precauciones para instalar el producto.....	3	Nombre y descripción de las funciones del panel trasero.....	9
Precauciones de seguridad.....	4	Diagrama de conexión de los equipos externos ..	10
Nombre y descripción de las funciones del panel delantero.....	5	Método de configuración para el interruptor de ajuste de salida de volumen de motor.....	11
Nombre y descripción de las funciones del panel delantero.....	6	Funciones y especificaciones.....	12
Nombre y descripción de las funciones del panel trasero.....	7		

MARCA DE SEGURIDAD

Para permitir el uso correcto y seguro del presente producto, evitando causarle lesión corporal y pérdida de bienes durante el uso del presente producto, por favor lea detenidamente las siguientes precauciones antes de utilizar el presente producto. Las marcas de seguridad poseen los siguientes significados: Por favor lea detenidamente las siguientes precauciones.



ADVERTENCIA (WARNING)

Al infringir las instrucciones establecidas, podrá causar lesiones corporales graves e incluso la muerte.







ATENCIÓN (ATTENTION)

Al infringir las marcas estipuladas, podrá causar lesiones corporales leves o deterioro del producto.



La marca de identificación del lado izquierdo que está sobre el panel trasero del producto, significa que el contenido de sustancias tóxicas y nocivas se encuentra por debajo del límite establecido por SJ/T 11363-2006.

 Caja de embalaje CARTÓN ONDULADO, TABLILLA	 MATERIAL DE AMORTIGUACIÓN PS	 BOLSA PARA MÁQUINA HDPE	 BOLSA PARA PIEZAS LDPE
---	--	---	--

PRECAUCIONES PARA INSTALAR EL PRODUCTO

Se prohíbe instalarlo en los siguientes lugares:

- En los lugares con malas condiciones de ventilación o en ambientes cerrados
- Cerca de los equipos de calefacción o bajo los rayos del sol
- En los lugares donde existen vibraciones graves o inestables
- En los lugares húmedos o polvorientos

Métodos de instalación favorables para la ventilación

Debido a que el presente producto produce cierta cantidad de calor durante su uso, por eso, debe instalarlo en aquellos lugares donde existan excelentes condiciones de ventilación.

Se recomienda mantener una distancia mayor a 10 centímetros entre la parte superior del producto y la pared; por lo menos debe mantener una distancia de 5 centímetros entre ambos lados; y como mínimo, mantener una distancia mayor a 10 centímetros con la parte trasera.

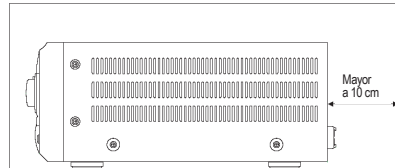
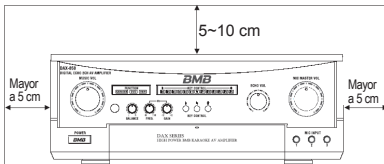

Antes de realizar la conexión

Precauciones

Al momento de realizar la conexión, por favor desenchufar primero el cable de alimentación de la toma de corriente y luego realizar la conexión. Los nombres de los terminales podrían ser diferentes con el presente equipo.

Por favor tome como referencia el manual de instrucciones para conectarse correctamente, es necesario utilizar aquel altavoz cuyo valor de impedancia sea mayor a 5 Ω .

Al realizar incorrectamente la conexión, podrá dañar el equipo y producir ruidos. Luego de haber realizado la instalación, si el cable de conexión esté mezclado con otros cables de conexión, o se encuentre excesivamente cerca de otros aparatos eléctricos, podrá ocasionar ruidos. El producto tiene dos modos de salida de fuente de alimentación, que son salida de fuente de alimentación acoplada y salida desacoplada; al momento del uso, por favor seleccione el terminal correcto.

Potencia de salida de terminal de salida de corriente alterna

La potencia de salida del equipo empleado no puede superar a la máxima potencia de salida del terminal. El terminal de salida de fuente de alimentación (AC OUTLET) solamente podrá ser utilizado para la conexión del equipo de audio. Se prohíbe el uso mezclado con otros productos electrónicos (tales como calentador eléctrico, aparato eléctrico que exceda de la potencia nominal).

PRECAUCIONES DE SEGURIDAD

Se prohíbe usar fuente de alimentación de voltaje no nominal.



- El presente producto es apto para fuente de alimentación de corriente alterna 220 V/50 HZ.

★ Cuando el voltaje es excesivamente alto, podrá causar incendio o descarga eléctrica, entre otros accidentes.

En caso de presentar las siguientes circunstancias, se prohíbe conectar a la fuente de alimentación.

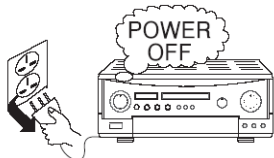

- Cuando realice la conexión entre los equipos.
- Cuando no lo utiliza por tiempo prolongado.
- Cuando realice el trabajo de limpieza, de mantenimiento o de reparación.

★ Podrá causar descarga eléctrica o incendio, entre otros accidentes.

Se prohíbe desmontar o reequipar el equipo principal por su propia cuenta.

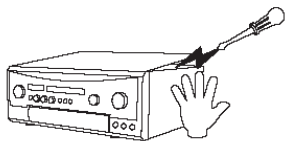

★ Podrá causar descarga eléctrica o incendio, entre otros accidentes. cuando resulte necesario realizar el mantenimiento, la reparación o el control, por favor comuníquese con nuestro agente o centro de servicio de ventas.

Se prohíbe conectarse con aquel equipo que exceda de la potencia de salida nominal.

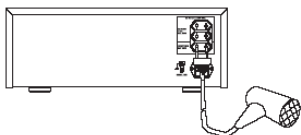

★ Podrá causar incendio o algún otro accidente.

No deje ningún objeto extraño o agua en el equipo principal.

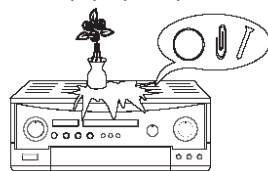

Si entra objeto extraño o agua en el equipo principal, podrá causar incendio o descarga eléctrica, entre otros accidentes. En caso de producir la entrada de objeto o agua en el equipo por negligencia, por favor apague inmediatamente la fuente de alimentación, y desenchufar el enchufe, y comuníquese lo más pronto posible con el centro de servicio de post-venta.

Debe cuidar de no dañar el cable de alimentación.

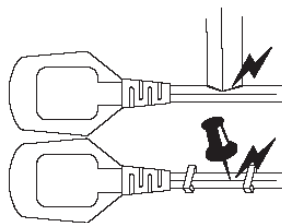

- Se prohíbe doblar o arrastrar el cable de alimentación.
- Se prohíbe colocar objetos pesados sobre el cable de alimentación.
- Se prohíbe cambiar el cable de alimentación por su propia cuenta.
- Se prohíbe usar tornillos para lograr la fijación del cable de alimentación.
- Se prohíbe colocar cable de alimentación cerca del estufa o del calefactor, entre otros equipos de calefacción.

★ Cuando el cable de alimentación sufre algún deterioro, podrá causar incendio o descarga eléctrica, entre otros accidentes, en estos casos, por favor comuníquese lo más pronto posible con nuestro agente o con el centro de servicio de post-venta.

Si el equipo produce olores, humos o ruidos anormales

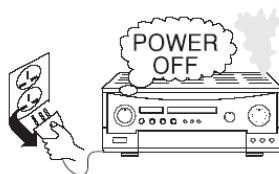

En caso de que el equipo presente alguna anomalía, podrá causar incendio o descarga eléctrica, entre otros accidentes. Por favor apague inmediatamente la fuente de alimentación del equipo principal, desenchufar el enchufe, y comuníquese lo más pronto posible con nuestro agente o centro de servicio de post-venta.

NOMBRE Y DESCRIPCIÓN DE LAS FUNCIONES DEL PANEL DELANTERO

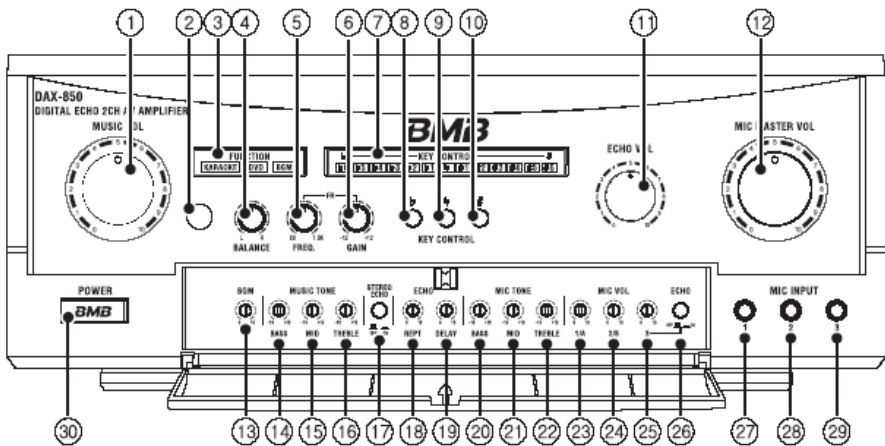

1. Regulador del volumen maestro de la música (MUSIC VOLUME)
Apto para ajustar el dispositivo de audio acompañante & señales de fuente de sonido de DVD.
2. Sensor del control remoto (REMOTE SENSOR)
Apto para recibir señales del control remoto.
3. Selección de entrada
EL MODO AUTOMÁTICO DE ENTRADA TIENE EL SIGUIENTE ORDEN: KARAOKE→DVD→BGM
Luego de encender el interruptor, activa el modo KARAOKE, si KARAOKE no tiene señales, activa el modo DVD, si DVD tampoco tiene señales, se configurará por defecto el modo BGM.
4. Regulador de equilibrio izquierdo y derecho (BALANCE)
Apto para ajustar el volumen de las pistas izquierda/derecha, cuando la aguja del regulador esté en la posición intermedia, las pistas izquierda/derecha tendrán el mismo volumen.
5. Regulador de frecuencia FR (FREQ.)
Lo utiliza cuando aparece aullido durante el uso del micrófono. (Los modos de uso concretos, véase la página 15.)
6. Regulador de FR QAIN (QAIN)
Combinar con el uso de FREQ (los modos de uso concretos, véase la página 15.)
7. Luz indicadora
Cuando ajusta el efecto de sonido, ya sea aumentar o disminuir el volumen, la luz indicadora LED respectiva se encenderá.
8. Tecla de descenso del tono
Cada vez que pulse la tecla, podrá descender el tono gradualmente (b).
9. Tecla de reset
Cuando realice el ascenso (#) o el descenso de tono (b), al pulsar la tecla de reset, podrá volver al tono por defecto.
10. Tecla de ascenso de tono
Cada vez que pulse la tecla, podrá ascender el tono gradualmente (#).
11. Regulador de reverberación
Apto para ajustar el volumen de reverberación del micrófono.
Podrá ser utilizado para ajustar efecto de sonido de reverberación del micrófono.
12. Regulador maestro del micrófono (MIC MASTER)
Apto para ajustar el volumen general del micrófono.

NOMBRE Y DESCRIPCIÓN DE LAS FUNCIONES DEL PANEL DELANTERO

13. **Regulador de volumen de la música de fondo (BGM)**
Cuando no usa equipos externos, o cuando utiliza dispositivo de audio acompañante, si al terminar la pista, existe algún espacio en blanco, podrá ajustar el volumen de la música de fondo de salida.
14. **Regulador de sonido grave**
Apto para ajustar el volumen de sonido grave de la reproducción del dispositivo de audio acompañante o del DVD. El regulador respectivo, podrá ser ajustado dentro del rango que oscila entre -10 ~ +10 dB.
15. **Regulador de sonido medio**
Apto para ajustar el volumen de sonido medio de la reproducción del dispositivo de audio acompañante o del DVD. Podrá ajustar el regulador correspondiente, dentro del rango de -10 ~ +10 dB.
16. **Regulador de sonido agudo**
Apto para ajustar el volumen de sonido agudo de la reproducción del dispositivo de audio acompañante o del DVD, podrá ajustar el regulador respectivo, dentro del rango que oscila entre -10 ~ +10 dB. En condiciones generales, podrá ajustar el sonido grave, el sonido medio y el sonido agudo a través del LEVEL estándar (0). El ajuste excesivo de sonido grave, medio y agudo, podrá dañar el altavoz, y consecuentemente la presencia de fenómeno de aullido.
17. **Interruptor selector de reverberación**
Este interruptor selector es apto para seleccionar los efectos de reverberación mono/estéreo del micrófono. Al seleccionar el mono-canal, el efecto de reverberación del micrófono se concentrará en la posición intermedia del altavoz izquierdo, y derecho. Al seleccionar el estéreo, el sonido de micrófono se extenderá a la pista izquierda, y derecha.
18. **Regulador de las veces de repetición de reverberación**
Apto para ajustar las veces de repetición de efecto de reverberación.
19. **Regulador de retardo de reverberación**
Apto para ajustar la continuidad de la reverberación.
20. **Regulador de sonido grave del micrófono**
Apto para ajustar los efectos de sonido grave del micrófono que está conectado con los distintos terminales. PODRÁ AJUSTAR EL REGULADOR RESPECTIVO, DENTRO DEL RANGO -10 ~ +10 dB.
21. **Regulador de sonido medio del micrófono**
Apto para ajustar los efectos de sonido medio del micrófono que está conectado con los distintos terminales. PODRÁ AJUSTAR EL REGULADOR CORRESPONDIENTE, DENTRO DEL RANGO -10 ~ +10 dB.
22. **Regulador de sonido agudo del micrófono**
Apto para ajustar los efectos de sonido agudo del micrófono que está conectado con los distintos terminales. Podrá ajustar el regulador respectivo, dentro del rango de -10 ~ +10 dB.
23. **Regulador de volumen del micrófono 1/A**
Apto para ajustar el volumen de salida del micrófono delantero 1 y el volumen de salida de MIC A trasero.
24. **Regulador de volumen del micrófono 2/B**
Apto para ajustar el volumen de salida del micrófono delantero 2 y el volumen de salida de MIC B trasero.
25. **Regulador de volumen del micrófono 3**
Apto para ajustar el volumen de salida del micrófono delantero 3.
26. **Interruptor ON/OFF de reverberación**
Podrá configurar el efecto de reverberación del micrófono 3. Al encender el interruptor de reverberación, podrá añadir efecto de reverberación en el micrófono 3; al apagar el interruptor de reverberación, no emitirá efecto de reverberación.
27. **28. 29. Terminales de entrada de micrófono**
Los terminales para conectarse con los micrófonos.
30. **Interruptor de alimentación**
Al pulsar el interruptor de alimentación, podrá encender el equipo principal; al pulsar nuevamente el interruptor de alimentación, podrá apagar el equipo principal.

NOMBRE Y DESCRIPCIÓN DE LAS FUNCIONES DEL PANEL TRASERO

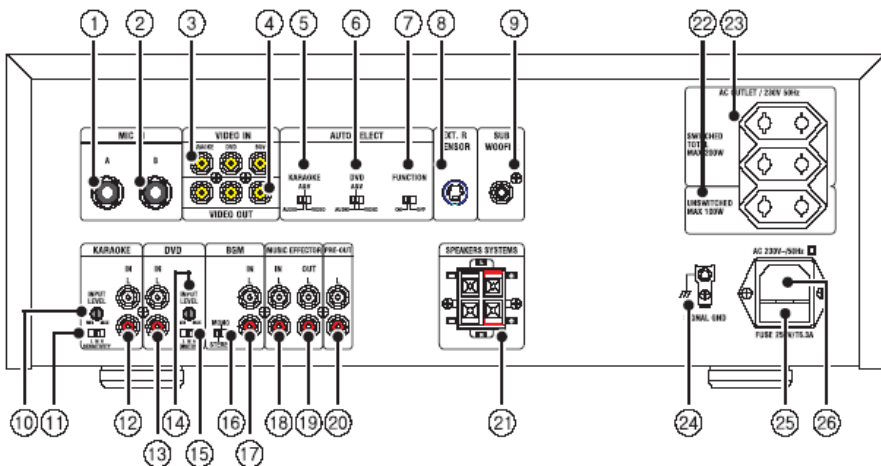

1. Terminal de entrada del micrófono A
2. Terminal de salida del micrófono B
Apto para conectar el terminal de micrófono, usualmente se utiliza cuando resulte difícil conectar el micrófono en el panel delantero o cuando resulte necesario conectarlo en el panel trasero.
3. Terminal de entrada de video
Apto para conectar el terminal de dispositivo de audio acompañante o de DVD, entre otros equipos de salida de video.
4. Terminal de salida de video
Es utilizado para transmitir la salida de video del dispositivo de audio acompañante o del DVD, entre otros equipos, al terminal de la pantalla.
5. Interruptor selector de audio & video de KARAOKE
Es el interruptor utilizado para seleccionar la señal de audio y video del dispositivo de audio acompañante para su reproducción.
6. Interruptor selector de audio & video de DVD
Es el interruptor utilizado para seleccionar la señal de audio y video del DVD para su reproducción.
7. Interruptor selector ON/OFF de entrada automática
Este interruptor enciende/apaga

automáticamente el modo seleccionado de acuerdo a la señal de fuente de sonido detectada proveniente de equipo externo conectado con el panel trasero. Cuando apaga el interruptor, ha de configurar por defecto el modo de KARAOKE. Cuando enciende el interruptor, selecciona el modo según el orden de entrada de señales de la fuente de audio externa.

8. Terminal de ajuste alámbrico externo
En caso de que el equipo principal esté instalado en un lugar donde resulta imposible la recepción de las señales del control remoto, a través de la conexión del terminal de entrada IR con el terminal de ajuste alámbrico externo, podrá tener el control remoto del equipo principal.
9. Terminal de salida de subwoofer
Para mejorar el efecto de sonido super grave, podrá conectar un subwoofer del amplificador de potencia interno/externo, a través del terminal de salida de subwoofer.



Terminal de salida trasera

subwoofer

NOMBRE Y DESCRIPCIÓN DE LAS FUNCIONES DEL PANEL TRASERO

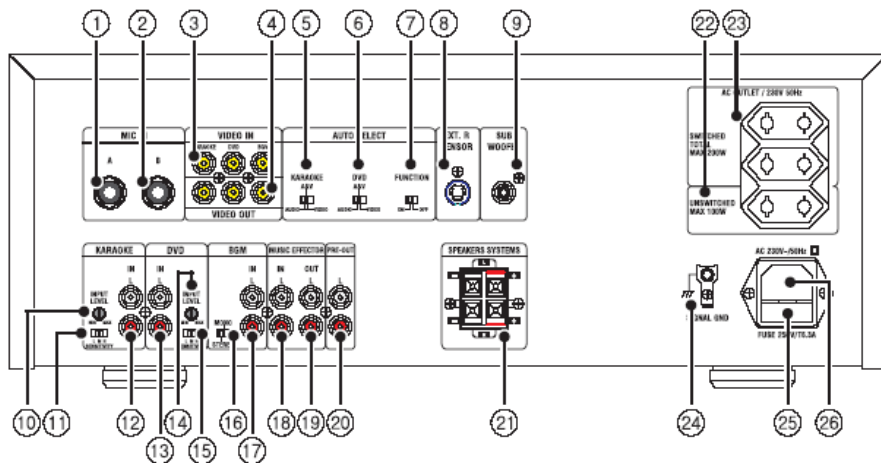

10. **Regulador de LEVEL de entrada de KARAOKE**
 Cuando el LEVEL de señal de entrada de KARAOKE es excesivamente alto o bajo, podrá realizar el ajuste, a través del regulador de LEVEL de entrada de KARAOKE.
11. **Interruptor selector de la intensidad de entrada de KARAOKE**
 Es el interruptor de sensibilidad utilizado para seleccionar el LEVEL de señal de entrada de KARAOKE.
12. **Terminal de entrada de KARAOKE**
 Es utilizado para conectar con el terminal de salida de audio del dispositivo de audio acompañante (equipo KARAOKE).
13. **Terminal de entrada de DVD**
 Es utilizado para conectar con el terminal de salida de audio de DVD.
14. **Regulador de LEVEL de entrada de DVD**
 Cuando el nivel de señal de entrada de audio de DVD es excesivamente alto o bajo, podrá realizar el ajuste a través del regulador de LEVEL de entrada de DVD.
15. **Interruptor selector de la intensidad de entrada de DVD**
 Es el interruptor de sensibilidad utilizado para seleccionar el LEVEL de señal de entrada de DVD.
16. **Interruptor selector mono/estéreo de BGM**
 Seleccionar el modo de entrada de señal de BGM entre mono/estéreo, a través del interruptor selector de mono/estéreo de BGM.
17. **Terminal de entrada de BGM**
 Es utilizado para conectar con el terminal de salida del equipo de BGM (música de fondo).
18. **Terminal de entrada de efector EFFECTOR INPUT**
 Para mejorar el efecto musical del dispositivo de audio acompañante o del DVD, lo utiliza para conectar con el terminal de entrada del regulador de efectos musicales, entre otros equipos de ajuste de efectos musicales.
19. **Terminal de salida de efector EFFECTOR OUTPUT**
 Para mejorar el efecto musical del dispositivo de audio acompañante o del DVD, lo utiliza para conectar con el ecualizador, entre otros equipos de ajuste de efectos musicales.
20. **Terminales de pre-salida**
 Para mejorar la salida de altavoz, al momento de usar el amplificador externo, es para conectar el terminal de pre-salida del equipo principal y el terminal de entrada de señal de audio del amplificador externo.

★ Atención:
 al momento de conectar el amplificador externo, por favor apague primero

NOMBRE Y DESCRIPCIÓN DE LAS FUNCIONES DEL PANEL TRASERO

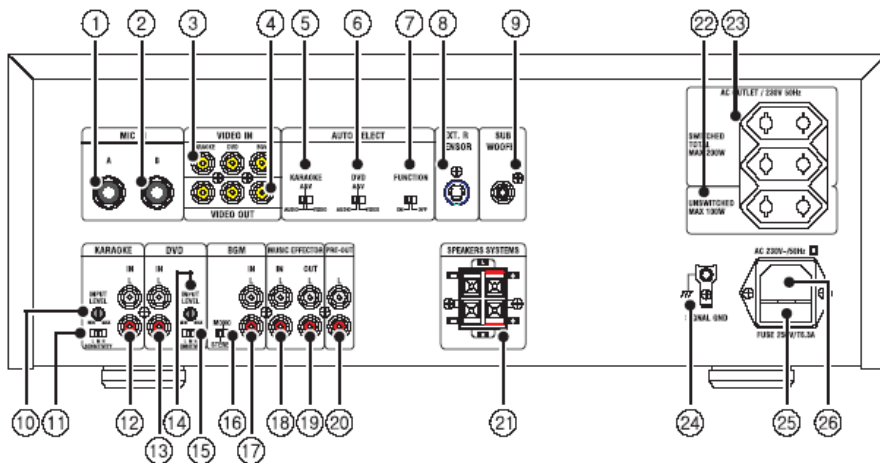

- la fuente de alimentación del equipo principal y la del amplificador externo, asegúrese que el regulador de volumen se encuentre bajo el estado mínimo, y recién a partir de allí podrá realizar la conexión. En caso de que el LEVEL de salida es excesivamente alto, podrá dañar el equipo principal y el altavoz.
21. **Terminales de altavoz**
Apto para conectar el terminal de altavoz 1, para la conexión del altavoz, por favor véase el contenido descripto en la página 11.
 22. **Terminal de salida de fuente de alimentación (interruptor desacoplado)**
Al encender o apagar la fuente de alimentación del equipo principal, la fuente de alimentación está siempre bajo el estado de salida. La máxima potencia nominal del terminal de salida de la fuente de alimentación es de 100 W. Se prohíbe usar aquellos equipos cuya potencia sea mayor que la potencia nominal.
 23. **Terminal de salida de fuente de alimentación (interruptor acoplado)**
Al encender o apagar la fuente de alimentación del equipo principal, la fuente de alimentación se encenderá o apagará, la máxima potencia nominal del terminal de salida de la fuente de alimentación es de 200 W. Se prohíbe usar aquellos equipos cuya potencia sea mayor que la potencia nominal.
 24. **Terminal de puesta a tierra**
Es el terminal utilizado para conectar con la tierra. Este tipo de terminal es apto para prevenir sonidos extraños y descarga eléctrica durante el uso de micrófono. Al momento de su uso, por favor realice la puesta a tierra, en caso de que los sitios de instalación son muy húmedos, o cuando el efecto de puesta a tierra resulte insatisfactorio, podrá causar fallas, descarga eléctrica, fuga eléctrica, incendio u otros tipos de accidentes al equipo.
 25. **Fusible**
Abrir la tapa de fusible, en la caja de fusible, podrá encontrar fusible. Para cambiar el fusible, por favor utilice producto de la misma especificación.
 26. **Terminal de entrada de fuente de alimentación (AC INPUT)**
El presente equipo utiliza voltaje de corriente alterna de 220 V/50 HZ. Por favor asegúrese primero que se concuerda el voltaje utilizado, y luego conectar el cable de alimentación y el terminal de entrada de dicho voltaje, por último, enchufar el enchufe del cable de alimentación en la toma de corriente.
★ **Precauciones**
Utilice cable de alimentación de fabricante original para la conexión. En caso de usar otros cables de alimentación, podrá causar incendio o daño al equipo.

DIAGRAMA DE CONEXIÓN DE LOS EQUIPOS EXTERNOS

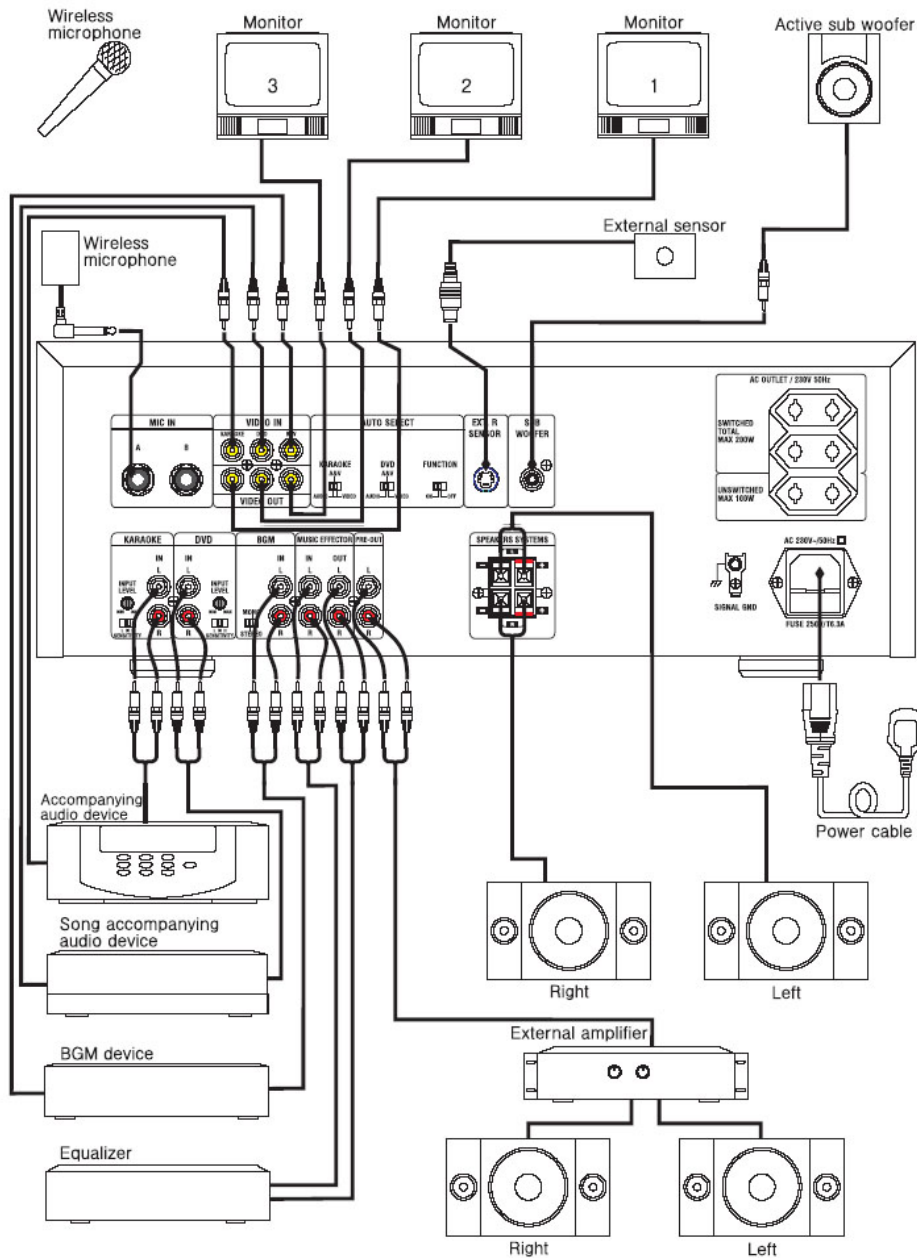

MÉTODO DE CONFIGURACIÓN PARA EL INTERRUPTOR DE AJUSTE DE SALIDA DE VOLUMEN DE MOTOR

El usuario puede configurar el máximo LEVEL de salida del volumen maestro de la música y el del micrófono. Al configurar el máximo LEVEL de salida, podrá proteger efectivamente el altavoz y el circuito del amplificador. El método para la configuración del máximo LEVEL de salida es lo siguiente:

1. Sacar el botón giratorio del volumen maestro del micrófono y de la música.
 - * Precauciones al momento de sacar el botón giratorio
Debido a que el botón giratorio está conectado con el LED a través del cable de conexión, por lo que debe tener cuidado al momento de sacar el botón giratorio.
2. Sacar los tornillos primero, y fijarlos nuevamente en la posición correspondiente. En caso de una fijación excesivamente apretada de los tornillos, podrá afectar el efecto de fijación de LEVEL, por favor, mantenga uniforme la altura de los tornillos con la posición original o asegúrese que la posición de fijación del botón giratorio del volumen maestro esté firmemente fijada.
3. Por favor utilice tornillos de LEVEL de la misma especificación. En caso de usar tornillos inadecuados, podrá provocar el deslizamiento y caída del tornillo en el equipo, causando en consecuencia daño al producto; o provocando el deterioro del agujero del botón giratorio de volumen maestro.
4. Cuando realice el ajuste en sentido de las agujas del reloj, el LEVEL de salida será cada vez menor.

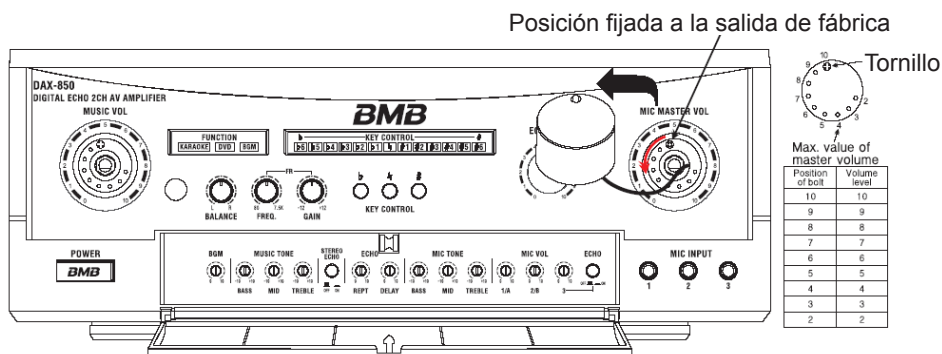

APERTURA/CIERRE DE LA PUERTA (DOOR)

1. Al pulsar la parte "A" de DOOR, para abrir la DOOR:
Opera en sentido contrario para cerrar la DOOR.
2. Los reguladores del micrófono, de la música, de la reverberación, de BGM y el regulador de equilibrio de altavoz están equipados en la parte interna del agujero de DOOR.
3. Para facilitar la realización de las operaciones en los lugares con poca iluminación, al momento de abrir la DOOR, la luz de iluminación se encenderá automáticamente; al momento de cerrar la DOOR, la luz de iluminación se apagará automáticamente.
4. Luego de realizar el ajuste de la parte interna de DOOR, por favor cierre la DOOR.

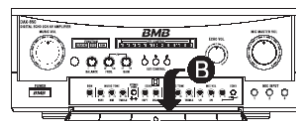
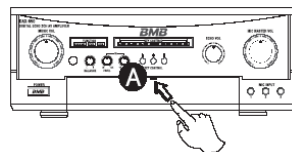

* Atención

En caso de aplicar una fuerza excesivamente mayor en la dirección "B", podrá dañar la estructura, se prohíbe aplicar una fuerza excesivamente mayor.

FUNCIONES Y ESPECIFICACIONES

Amplificador

Potencia nominal 150 W×2/8 Ω

Sensibilidad de entrada/impedancia

KARAOKE 200 mV/22 kΩ

DVD 300 mV/22 kΩ

BGM..... 300 mV/22 kΩ

MIC 17 mV/3,3 kΩ

Nivel de salida preconfigurada/impedancia

MUSIC EFFECTOR OUT 190 mV/1 kΩ

SUB WOOFER (150 Hz)... 2,5 V/1 kΩ

PRE-OUT..... 3,6 V/1 kΩ

VIDEO OUT 1 Vp-p/75 Ω

Ajuste de la tonalidad de la música

BASS ±10 dB (100 Hz)

MID ±10 dB (2 KHz)

TREBLE..... ±10 dB (10 KHz)

Ajuste de la tonalidad del micrófono

BASS ±10 dB (100 Hz)

MID ±10 dB (2 KHz)

TREBLE..... ±10 dB (10 KHz)

Fuente de alimentación

Fuente de alimentación ...220 VAC. 50 Hz

Potencia500 W

Terminal de salida de fuente de alimentación.....Interruptor acoplado X2
(máximo 200 W)

Interruptor desacoplado X1
(máximo 100 W)

Dimensiones

(W×H×D) 420×159×415 mm

Peso 12,95 kg

Anexos

Manual de instrucciones1

Control remoto1

Batería seca2

Cable de alimentación1

Garantía de calidad de producto1

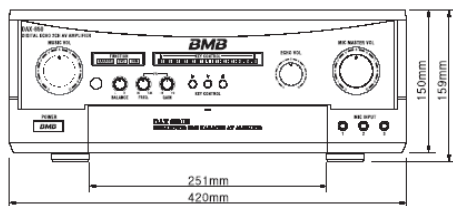
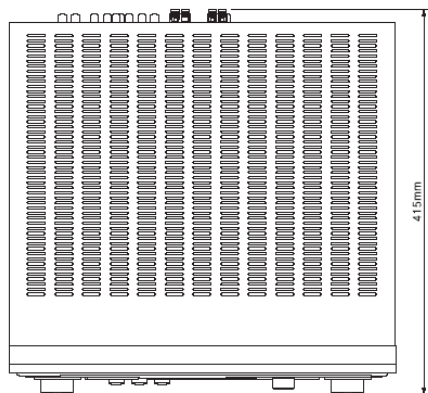

* Las especificaciones y funciones del presente producto están sujetas a posible modificación según las situaciones de la compañía.

BMB

BMB International Corp.

<http://www.bmb.com>