

使用说明书

感谢您购买 **BMB** 卡拉 OK 音箱。

使用前请仔细阅读下面的使用说明，并熟悉卡拉 OK 音箱的操作方法。

安全上的注意事项

基于安全，在正确地使用本产品之前，请再次仔细阅读本使用说明书。通读完毕后，请妥善保管，以备日后参考。

〈安全上的注意事项〉是为了防止给您或其他人带来危害、财产的损坏，进行的各种图案标识。图案的标识和意义如下，请阅读并理解。



警告

表示如果无视这个标识、错误使用，可能导致人员重伤甚至死亡。



注意

表示如果无视这个标识、错误使用，可能导致物品的损坏甚至人员受伤。

图案表示例



△ 记号是要注意/警告的内容。图案的中间描绘具体的注意内容（左图的描绘是指注意触电）。



⊘ 记号是告知禁止的行为。图案的中间描绘具体的禁止内容（左图的描绘是指禁止分解）。



● 记号是告知强制的行为或指示的内容。图案的中间描绘具体的指示内容（左图的描绘是指将电源插头从插座中拔出）。

警告

■ 故障状态不要继续使用



● 万一，出现冒烟、异味、异音等异常状况下继续使用，会导致火灾、触电、放大器发生故障。请立即关闭功放电源、从插座上拔出电源插头。确认不再冒烟再委托销售店修理。

■ 不要改造



● 不要改造或拆解本产品。否则可能会导致火灾、触电。

■ 不要放置在有水的地方



● 本产品不可进水、不可淋湿。进水、淋湿可能会导致火灾、触电。在下雨天、降雪天、海岸边、水边使用时要特别注意。

■ 不要搁置在有水的容器下面



● 不可在本产品上面搁置花瓶、植物盆栽、杯子、化妆品、药品、有水的容器和小金属物品。水洒出来、进入机器内部会导致火灾、触电。



● 万一，本机器发生进水，请立即关闭功放电源、从插座上拔出电源插头，然后联络销售店。继续使用的話，会导致火灾、触电。

■ 不要塞进异物



● 万一，异物进入本机器，立即关闭功放电源、从插座上拔出电源插头，然后联络销售店。继续使用的話，会导致火灾、触电。

注意

■ 设置上的注意



● 不可放置在晃动的地方。掉下来、摔下来会导致损伤。



● 移动本产品时，不可用手抓铁网、扬声器单元。可能会导致损伤。



● 移动本产品时，请关闭功放电源、从插座上拔出电源插头、拆下扬声器电缆再移动。否则会导致电缆线破损、引起火灾、触电等。



● 本产品上放置电视机、音响器材时不要移动本产品。物品可能会倒塌导致损伤。



● 本产品上不可放置超过10kg的重物或与之相比外形尺寸大的物品。否则不平衡会使物品倒塌、掉落而导致损伤。

■ 不可设置在以下场所



● 不可放置在食品加工台、加湿器等有油烟、蒸气的场所。否则可能会导致火灾、触电。



● 不可放置在湿气重、灰尘多的场所。否则可能会导致火灾、触电。

■ 关于接线



- 将本机器与其它音响器材、电视机等机器接线时，请仔细阅读各机器的使用说明书，请先关闭电源，再按照说明进行操作。

■ 使用上的注意



- 请将音量调到最小再接通电源。突然间很大的声音会导致听力受损。



- 请不要坐在或悬挂在扬声器上。特别注意小孩。倒塌、破坏会导致其受伤。



- 请不要长时间使用声音失真的状态。因为扬声器会急剧发热导致火灾。



- 现金卡、磁盘等磁性制品不要靠近。扬声器的磁性会导致数据消失、影响制品的使用。

使用前

操作注意事项

- 扬声器的最大输入功率为 400 瓦（峰值）。输入功率太高可能会损坏卡拉OK音箱，因此请务必注意将功率保持在规格范围之内。
- 即使所用的功放最大输出功率低于 400 瓦，也不要将扬声器的音量调得太高，或让扬声器播放失真的声音，这些都会损坏扬声器。
- 将扬声器与功放相连时，请确保功放的电源开关位于“OFF”（关）位置。
- 将功放的电源开关打到“ON”（开）位置时，请确保功放的音量处于最低位置。

连接

- 将扬声器与功放相连时，请确保功放的电源开关位于“OFF”（关）位置。
- 让扬声器的“-”极和“+”极对准功放左(L)、右(R)声道的“-”极和“+”极，然后将扬声器与功放上的扬声器端子相连。（请参见下图。）

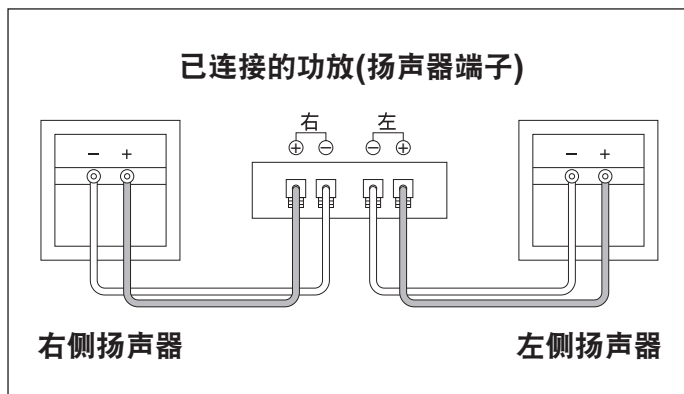

- * 如果左右扬声器的极性连接不正确，则再现音质、环境气氛和方向感将受到明显的影响。
- * 进行连接时，请务必注意不要让扬声器线的线芯短路。

正确连接扬声器和您的功放(例如,4个扬声器)

■ 设置并连接扬声器使合成阻抗介于6至32 Ω 范围内。

注意：说明书规定合成阻抗可以在4到32 Ω 之间，但是，不推荐采用4 Ω 设置；请尽可能不要采用4 Ω 设置。

正确设置范例

正确设置范例 1 正确设置范例 2 正确设置范例 3

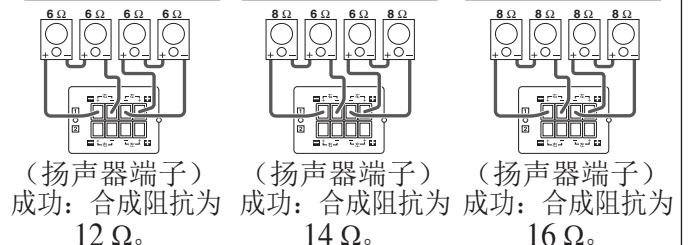

错误设置范例

错误设置范例 1 错误设置范例 2 错误设置范例 3

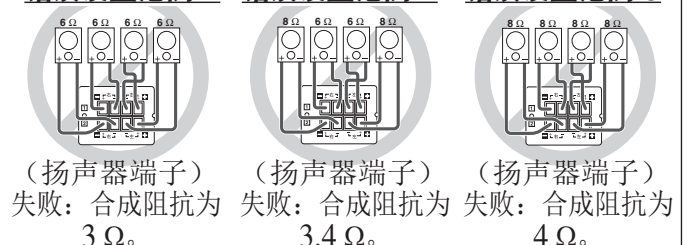

有关安装或设置方法

- 请不要在有阳光直射和非常潮湿的环境中安装扬声器。也不要再在炉子或其他热源附近进行。
- 对于卡拉OK音箱来讲，听到的声音由于安装位置的不同将有很大变化。要想获得最佳的音乐欣赏水平，请牢记如下几点。
 - a) 如果您在正常条件进行收听，请将扬声器安装在高于耳朵的位置。
 - b) 与扬声器的最佳距离为2到5米。
 - c) 放置扬声器的位置必须至少离墙7厘米，从而不防碍后导管。
- 如果您要从天花板悬挂扬声器，请与专业的安装人员联系。

注意：本CSE-308扬声器若以天花板悬吊方式使用，请使用能充分耐负荷的安装零件。另外，务必使用与天花板材料相符的螺钉在质地坚硬的部位旋紧安装零件。

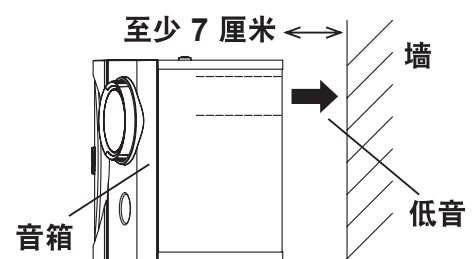

关于多方位式

CSE-308是为了能在宽敞的房间中、体现出逼真的音像效果而制造的多方位式扬声器。以低音扬声器为中心，外加中高音扬声器一个、高音扬声器一个、共由三个扬声器构成。中高音扬声器、高音扬声器可以分别以各种特定的角度来调配。

根据安装位置的条件，将此设备放置到效果最佳的区域，并使用调整装置简单调整高音扬声器和中高音扬声器的方向。此外，将高音扬声器和中高音扬声器旋转 90 度来更变方向，以实现最佳效果。按照出厂设置的要求，高音扬声器和中高音扬声器位于横向。

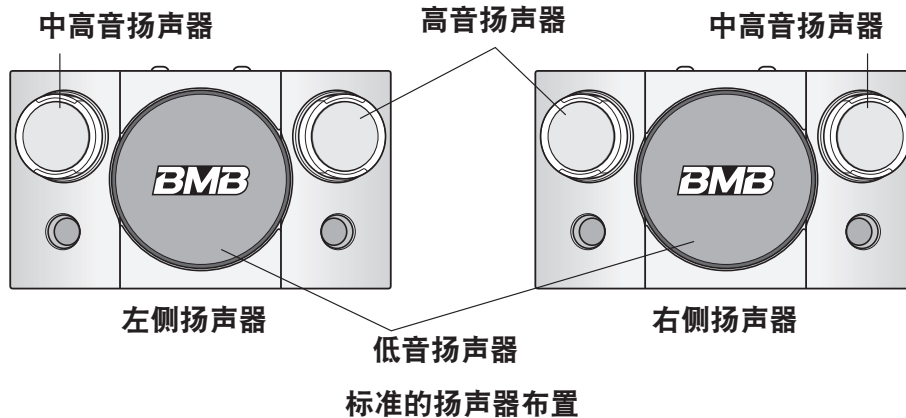

■ 高音扬声器、中高音扬声器旋转方法

用手按下高音扬声器、中高音扬声器的突出部分的同时使其旋转。面向音箱体的右侧的高音扬声器或中高音扬声器可以从横向开始逆时针旋转 90 度，从纵向开始顺时针旋转 90 度；左侧的高音扬声器或中高音扬声器可以从横向开始顺时针旋转 90 度，从纵向开始逆时针旋转 90 度。

注意：

请避免在高音扬声器和中高音扬声器转动过程中出现停止或使用扬声器的情况。而且，请避免向上述相反方向旋转。

左侧扬声器

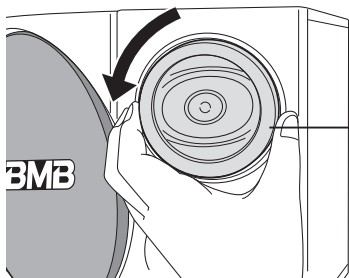

用手按下高音扬声器、中高音扬声器的突出部分的同时使其旋转。

中高音扬声器：旋转至90度时会自动锁定。

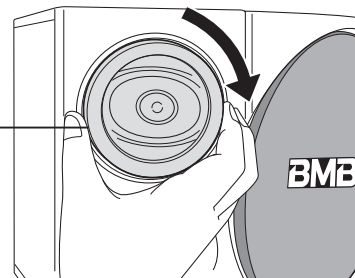

右侧扬声器

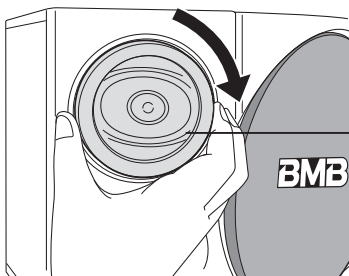

高音扬声器

中高音扬声器

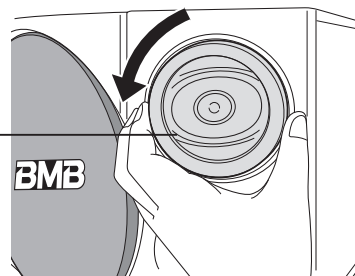

音箱维护

- 如果音箱脏了，请用软布擦拭。如果非常肮脏，请用软布蘸凉水或温水擦拭。切勿使用稀释剂或酒精，因为这些物质会损坏音箱的漆面。另外，请勿在扬声器附近使用杀虫剂或其他喷剂。

规格

类型: 单低音单中高音单高音单元的
3单元扬声器系统

扬声器装置: 20 cm 低音扬声器 x 1
9×6 cm 高音扬声器 x 1
9×6 cm 中高音扬声器 x 1

纸盆类型

最大输入功率: 400 W
额定输入功率: 200 W
声压级: 86 dB/W/m
频率响应: 45 Hz-20 kHz
阻抗: 8 Ω
尺寸: 464 (宽) x 268 (高) x 254 (长) mm
重量: 9.2 kg
附件: 使用说明书 x 1

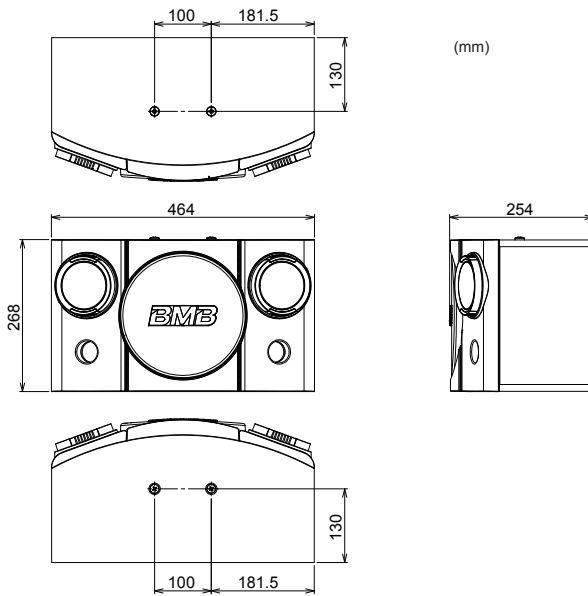

标准特性

频率响应特性

■ 高音扬声器正前方

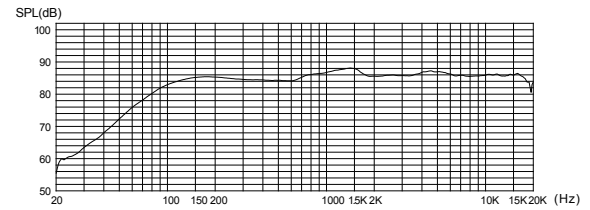

■ 阻抗

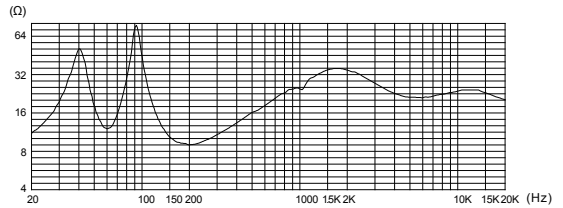

- 因产品改进，上述规格和外观若有变更，恕不另行通知。