

SÁCH HƯỚNG DẪN SỬ DỤNG

CẢM ƠN QUÝ KHÁCH ĐÃ MUA LOA KARAOKE **BMB**. TRƯỚC KHI SỬ DỤNG HÃY ĐỌC KỸ HƯỚNG DẪN SỬ DỤNG DƯỚI ĐÂY VÀ THUẬN THỰC CÁC PHƯƠNG PHÁP THAO TÁC LOA KARAOKE.

NHỮNG ĐIỀU CẦN CHÚ Ý VỀ AN TOÀN

Để đảm bảo an toàn, trước khi sử dụng sản phẩm này theo đúng cách, hãy đọc kỹ cả quyển sách hướng dẫn sử dụng này lần nữa. Sau khi đọc hết, xin vui lòng bảo quản kỹ để tham khảo ngày sau.

“Những điều cần chú ý về an toàn” là những tiêu chí hình vẽ để tránh việc làm hư hại sức khỏe, tài sản của bạn hoặc của người khác. Tiêu chí và ý nghĩa của hình vẽ như sau, hãy đọc và hiểu biết.



CẢNH BÁO

Có nghĩa là nếu bỏ mặc tiêu chí này mà sử dụng không đúng cách thì có thể dẫn đến sự cố bị thương nặng thậm chí tử vong.



CHÚ Ý

Có nghĩa là nếu bỏ mặc tiêu chí này mà sử dụng không đúng cách thì có thể làm hư hỏng vật phẩm thậm chí làm bị thương người.

VÍ DỤ VỀ CÁC HÌNH VẼ



△ Dấu hiệu là nội dung cần chú ý/cảnh báo. Ở giữa hình vẽ miêu tả nội dung cần chú ý cụ thể (hình vẽ bên trái miêu tả về chú ý điện giật).



⊘ Dấu hiệu là để thông báo những hành vi bị cấm. Ở giữa hình vẽ miêu tả nội dung bị cấm cụ thể (hình vẽ bên trái miêu tả việc cấm tháo dỡ).



● Dấu hiệu là để thông báo những hành vi bắt buộc hoặc nội dung được chỉ thị. Ở giữa hình vẽ miêu tả nội dung được chỉ thị cụ thể (hình vẽ bên trái miêu tả việc tháo phích cắm nguồn điện từ ổ cắm).

Cảnh báo

■ CẤM TIẾP TỤC SỬ DỤNG DƯỚI TRẠNG THÁI TRỤC TRẮC



● Nếu tiếp tục sử dụng trong tình hình bốc khói, có mùi lạ, có tiếng lạ, có thể dẫn đến hỏa hoạn, điện giật, máy khếch đại trực trực. Hãy tắt nguồn máy khếch đại ngay lập tức và tháo phích cắm từ ổ cắm. Xác định không bốc khói nữa sau đó ủy thác nhà bán hàng để sửa chữa.

■ ĐỪNG SỬA ĐỔI



● Đừng sửa đổi hoặc tháo dỡ sản phẩm này. Nếu không, có thể dẫn đến hỏa hoạn, điện giật.

■ ĐỪNG ĐẶT Ở CHỖ CÓ NƯỚC



● Cấm cho nước xâm vào, làm ướt sản phẩm này. Việc nước xâm vào, làm ướt sản phẩm này có thể dẫn đến hỏa hoạn hoặc điện giật. Phải đặc biệt chú ý khi sử dụng sản phẩm này trong ngày mưa, ngày tuyết, ở bờ biển, bờ nước.

■ ĐỪNG ĐẶT DƯỚI ĐỒ ĐỰNG NƯỚC



● Cấm đặt bình hoa, cây cảnh, cốc, đồ làm đẹp, dược phẩm, đồ đựng nước và đồ kim loại nhỏ trên sản phẩm này. Nước tràn ra mà xâm vào thiết bị này có thể dẫn đến hỏa hoạn, điện giật.



● Nếu có nước xâm vào thiết bị này, hãy tắt nguồn điện máy khếch đại ngay lập tức, tháo phích cắm nguồn điện từ ổ cắm, sau đó liên hệ nhà bán hàng. Nếu tiếp tục sử dụng, có thể dẫn đến hỏa hoạn, điện giật.

■ ĐỪNG NHÉT VẬT LẠ VÀO



● Nếu có vật lạ xâm vào thiết bị này, tắt nguồn điện máy khếch đại ngay lập tức, tháo phích cắm nguồn điện từ ổ cắm, sau đó liên hệ nhà bán hàng. Nếu tiếp tục sử dụng, có thể dẫn đến hỏa hoạn, điện giật.

Chú ý

■ NHỮNG ĐIỀU CẦN CHÚ Ý VỀ CÀI ĐẶT



● Cấm đặt ở chỗ rung chuyển. Nếu rơi xuống sẽ làm tổn thương.



● Khi di chuyển sản phẩm này, cấm dùng tay nắm bắt lưới sắt, bộ phận loa vì có thể làm tổn thương.



● Khi di chuyển sản phẩm này, hãy tắt nguồn máy khếch đại, tháo phích cắm nguồn điện từ ổ cắm, tháo dỡ cáp điện loa, sau đó mới có thể di chuyển. Nếu không, sẽ làm hư hỏng cáp điện, dẫn đến hỏa hoạn, điện giật v.v.



● Khi đã đặt máy tivi, thiết bị âm thanh trên sản phẩm này, đồ vật có thể sụp đổ mà làm tổn thương.



● Cấm đặt đồ vật nặng hơn 10 kg hoặc có kích thước bên ngoài lớn hơn soi với sản phẩm này. Nếu không, sự mất cân bằng sẽ làm sụp đổ, làm rơi xuống đồ vật mà gây tổn thương.

■ CẤM ĐẶT Ở CÁC CHỖ DƯỚI ĐÂY



● Cấm đặt ở chỗ có khói dầu, hơi nước ví dụ như bàn chế biến thực phẩm, máy tăng âm. Nếu không, sẽ dẫn đến hỏa hoạn, điện giật.



● Không để ở nơi độ ẩm không khí cao, nhiều bụi. Nếu không có thể dẫn đến hỏa hoạn, sốc điện.

VỀ NÓI DÂY



- Khi nối sản phẩm này với thiết bị âm thanh khác, máy tivi v.v, hãy đọc kỹ sách hướng dẫn sử dụng của các thiết bị. Hãy tắt nguồn điện trước, sau đó thao tác theo hướng dẫn

NHỮNG ĐIỀU CẦN CHÚ Ý VỀ SỬ DỤNG



- Hãy điều chỉnh âm lượng đến mức nhỏ nhất trước, nối nguồn điện sau. Bất thình lình có âm thanh rất lớn sẽ làm tổn thương thính giác.



- Đừng sử dụng trạng thái biến dạng âm thanh trong thời gian dài. Vì loa sẽ nóng lên mạnh mẽ mà dẫn đến hỏa hoạn.



- Đừng ngồi lên hoặc treo trên loa. Đặc biệt chú ý trẻ nhỏ. Việc sụp đổ, hư hỏng sẽ làm bị thương trẻ nhỏ.



- Đừng để các chế phẩm có từ tính ví dụ như thẻ ghi nợ, đĩa từ v.v đến gần. Từ tính của loa sẽ làm mất số liệu, ảnh hưởng việc sử dụng chế phẩm.

TRƯỚC KHI SỬ DỤNG

Các hạng mục chú ý thao tác

- Công suất lớn nhất của loa là 500 W (giá trị max). Công suất quá cao sẽ gây hỏng loa karaoke, do đó phải chú ý duy trì công suất trong phạm vi quy định.
- Cho dù toàn công suất sử dụng ampli nhỏ hơn 500 W, cũng không được cho âm lượng của loa quá lớn, hoặc làm mất âm thanh phát ra của loa, như vậy đều sẽ gây hỏng loa.
- Khi kết nối loa với ampli, phải đảm bảo công tắc nguồn điện ampli ở vị trí “OFF” (tắt).
- Khi công tắc nguồn điện ampli ở vị trí “OK” (mở), yêu cầu đảm bảo mức âm lượng ampli ở vị trí thấp nhất.

KẾT NỐI

- Khi kết nối loa với ampli, phải đảm bảo công tắc nguồn điện ampli ở vị trí “OFF” (tắt).
- Để nút “-” và “+” của loa đối chuẩn với nút “-” và “+” của kênh âm thanh trái (L), (R) phải , sau đó nối thiết bị đầu cuối loa lên ampli và loa lại với nhau, (Tham khảo hình bên dưới)

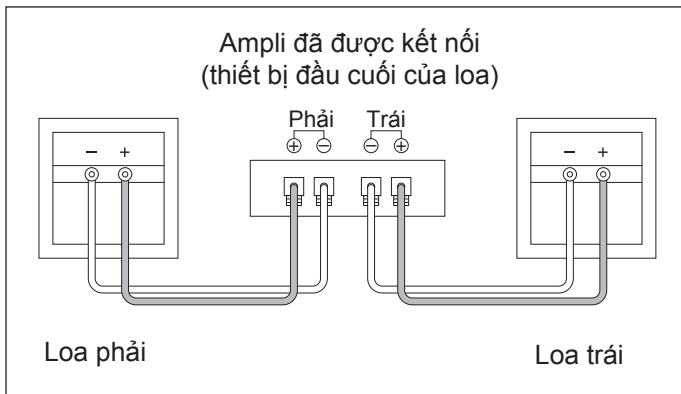

- * Nếu nối các cực của loa trái và loa phải không chính xác, thì chất lượng âm thanh tái hiện, bầu không khí xung quanh, cảm giác hướng sẽ bị ảnh hưởng một cách rõ rệt.
- * Khi tiến hành nối, phải chú ý không được làm cho dây dẫn của dây loa bị ngắn mạch.

Nối chuẩn xác ampli của bạn với loa (ví dụ : 4 loa)

GIÁ TRỊ TỔNG TRỞ KHÁNG NỐI VÀ CÀI ĐẶT LẠ TRONG PHẠM VI TỪ 6 ĐẾN 32 Ω

Chú ý: Sách hướng dẫn quy định tổng trở kháng có thể trong khoảng từ 4 đến 32 Ω, nhưng không nên dùng 4 Ω để cài đặt; cố gắng không dùng 4 Ω để cài đặt.

Ví dụ cài đặt đúng

Ví dụ cài đặt đúng 1

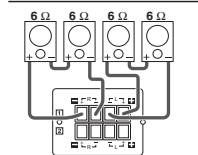

(Thiết bị đầu cuối của loa)

Thành công: Tổng trở kháng là 12 Ω.

Ví dụ cài đặt đúng 2

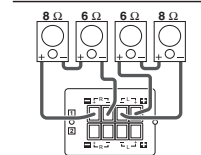

(Thiết bị đầu cuối của loa)

Thành công: Tổng trở kháng là 14 Ω.

Ví dụ cài đặt đúng 3

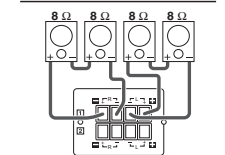

(Thiết bị đầu cuối của loa)

Thành công: Tổng trở kháng là 16 Ω.

Ví dụ cài đặt sai

Ví dụ cài đặt sai 1

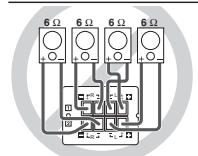

(Thiết bị đầu cuối của loa)

Thất bại: Tổng trở kháng là 3 Ω.

Ví dụ cài đặt sai 2

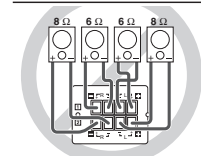

(Thiết bị đầu cuối của loa)

Thất bại: Tổng trở kháng là 3.4 Ω.

Ví dụ cài đặt sai 3

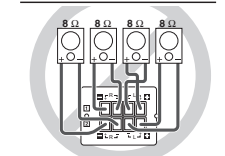

(Thiết bị đầu cuối của loa)

Thất bại: Tổng trở kháng là 4 Ω.

PHƯƠNG PHÁP LẮP ĐẶT HOẶC THIẾT ĐẶT CÓ LIÊN QUAN

- Không để nơi có ánh sáng trực tiếp của mặt trời, cũng như lắp đặt loa trong môi trường quá ẩm ướt. Cũng không lắp đặt gần bếp hay những nơi có nguồn nhiệt khác.
- Đối với bộ loa karaoke, ở vị trí lắp đặt khác nhau thì âm thanh nghe được cũng sẽ có sự khác biệt rất lớn. Muốn có được chất lượng âm thanh tốt nhất, xin hãy ghi nhớ những chú ý dưới đây.
 - a) Nếu bạn nghe ở điều kiện thông thường, hãy lắp đặt loa ở vị trí cao hơn thính giác.
 - b) Khoảng cách tốt nhất với loa là 2 đến 5m
 - c) Vị trí đặt loa phải cách tường ít nhất 7 cm, để không gây trở ngại cho ống dẫn sau.
- Nếu bạn muốn treo loa trên trần nhà, thì hãy liên hệ với nhân viên lắp đặt chuyên nghiệp.

Chú ý: Loa CSE-310 nếu sử dụng phương thức treo trên trần, yêu cầu sử dụng linh kiện lắp đặt có thể chịu được trọng tải. Ngoài ra, phải sử dụng ốc vít tại vị trí cứng cố định và chặt linh kiện lắp đặt phù hợp với chất liệu của trần nhà.

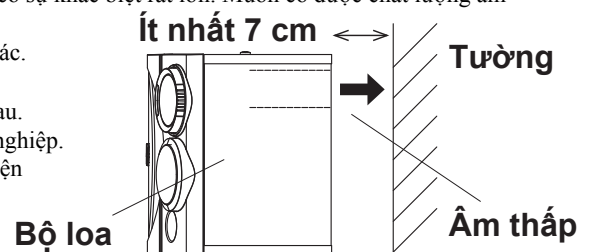

VỀ PHƯƠNG THỨC ĐA HƯỚNG

CSE-310 là loại loa loa đa hướng thể hiện hiệu ứng âm thanh trung thực có thể đặt trong phòng rộng. Lấy bộ khuếch tán âm thanh âm trầm làm trung tâm, ngoài ra còn thêm bộ khuếch tán âm thanh trung cao tần, và bộ khuếch tán âm thanh cao tần, tổng cộng có 3 bộ khuếch tán âm thanh cấu tạo nên. Bộ khuếch tán âm thanh trung cao tần và bộ khuếch tán âm thanh cao tần có thể lần lượt được điều chỉnh theo từng góc độ nhất định. Dựa vào điều kiện của vị trí lắp đặt, hãy đặt thiết bị ở những khu vực có hiệu quả tốt nhất và sử dụng thiết bị điều chỉnh để điều khiển đơn giản hướng của bộ khuếch tán âm thanh cao tần và trung tần. Ngoài ra, xoay bộ khuếch tán âm thanh cao tần và trung tần một góc 90 độ để thay đổi phương hướng, để đạt được hiệu quả tốt nhất. Căn cứ vào yêu cầu thiết bị xuất xưởng, bộ khuếch tán âm thanh cao tần sẽ để theo chiều dọc, bộ khuếch tán trung tần sẽ đặt theo chiều ngang.

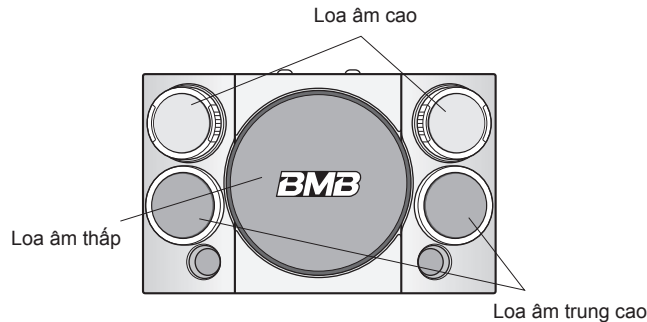

Cách bố trí bộ loa chuẩn

Phương pháp xoay chuyển bộ khuếch tán âm thanh cao tần

Dùng tay ấn phần lõi lên của bộ khuếch tán âm thanh cao tần và xoay chuyển nó. Xoay bộ khuếch tán âm thanh cao tần ở mặt bên phải loa theo chiều dọc một góc 90 độ thuận chiều kim đồng hồ, xoay theo chiều ngang một góc 90 độ ngược chiều kim đồng hồ; Xoay bộ khuếch tán âm thanh cao tần ở mặt bên trái loa theo chiều dọc một góc 90 độ ngược chiều kim đồng hồ, xoay theo chiều ngang một góc 90 độ thuận chiều kim đồng hồ.

Chú ý:

Trong quá trình chuyển động bộ khuếch tán âm thanh cao tần tránh xuất hiện tình trạng ngừng hoặc sử dụng bộ khuếch đại âm thanh. Ngoài ra, tránh xoay theo hướng ngược lại với hướng trên.

Phương pháp xoay chuyển bộ khuếch đại âm thanh cao trung tần

1. Kéo lịnh kiện bên ngoài ra và lấy nó xuống. (Trong hình minh họa dưới đây dùng vòng tròn để đánh dấu là khóa tay do khóa vuốt cấu tạo, dùng tay lấy khóa tay xuống, kéo mạnh về phía trước là có thể dễ dàng lấy ra được.)

2. Dùng cón hình chữ thập tháo 4 ốc vít trên bộ khuếch tán âm thanh trung cao tần ra.

Chú ý:

Nghiêm cấm tháo lịnh kiện khác của bộ khuếch tán trung cao tần ngoài các ốc vít. Ngoài ra, tuyệt đối không được tháo bộ khuếch tán âm thanh cao tần ở trên bộ khuếch tán âm thanh trung cao tần (Nhìn bên ngoài có cấu tạo giống với bộ khuếch tán trung cao tần)

3. Mỗi vòng đệm ở trên bộ khuếch đại âm thanh trung cao tần đều có thể xoay 90 độ, sau đó lắp những cón ốc vít đã tháo ra đó lên. Xoay bộ khuếch tán âm thanh trung cao tần bên phải loa một góc 90 độ ngược chiều kim đồng hồ theo chiều ngang, xoay một góc 90 độ thuận chiều kim đồng hồ theo chiều dọc; xoay bộ khuếch tán âm thanh trung cao tần bên trái loa một góc 90 độ thuận chiều kim đồng hồ theo chiều ngang, xoay một góc 90 độ ngược chiều kim đồng hồ theo chiều dọc;

Chú ý:

Sau khi tháo ốc vít ở bộ loa trung cao tần, hãy chú ý đừng kéo, lôi, làm nó rơi xuống, xoay một góc trên 90 độ, hoặc xoay theo hướng ngược lại với hướng trên. Nếu không dây điện tổ hợp âm thanh kết nối sẽ có nguy cơ bị tuột dây. Khi tháo dỡ và lắp đặt, hãy chú ý dây kết nối của loa.

4. Đẩy loa vào khung đỡ

Chú ý:

Chú ý dùng ngón tay ấn vào đệm kẹp thật và phần cấu tạo khóa móng, để tránh làm trầy xước vỏ loa.

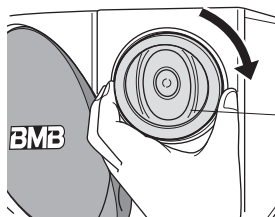

Dùng tay ấn vào bộ phận nhô ra của loa âm cao, đồng thời vặn.

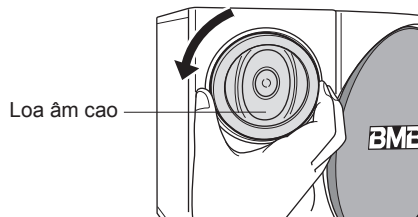

Loa âm cao

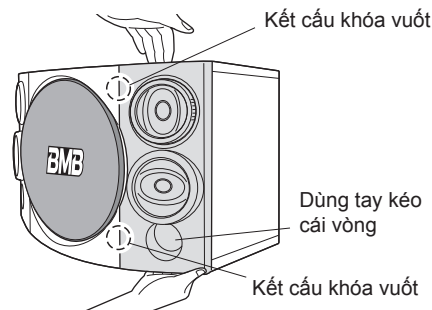

Kết cấu khóa vuốt

Dùng tay kéo cái vòng

Kết cấu khóa vuốt

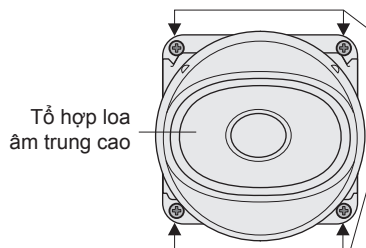

Tháo 4 cái đinh vít này (đầu hình trụ, loại tự tarô A, $\phi 4 \times 25$)

Tổ hợp loa âm trung cao

Trạng thái khi gửi hàng

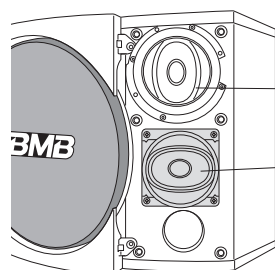

Loa âm cao

Loa âm trung cao

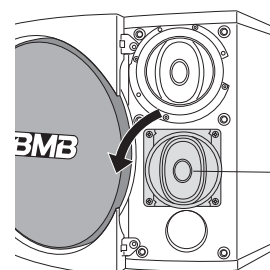

Xin xoay cái loa âm trung cao 90 độ về bên trái

Cố định.

BẢO DƯỠNG BỘ LOA

- Nếu loa bẩn, hãy dùng khăn mềm để lau. Nếu quá bẩn, hãy dùng khăn nhúng vào nước lạnh hoặc nước ấm để lau. Không được sử dụng chất pha loãng hoặc cồn, vì những chất này sẽ làm tổn hại đến lớp sơn của loa. Ngoài ra, không được sử dụng chất diệt côn trùng hoặc các thuốc xịt ở gần loa.

QUY CÁCH

Loại hình:	Hệ thống loa 5 âm vực : âm vực thấp, âm vực trung cao, âm vực cao.
Lắp đặt loa:	loa âm Bass 25 cm x 1 Loa âm trung cao 9x6 cm x 2 Loa âm cao 9x6 cm x 2
Công suất lớn nhất:	500 W
Công suất định mức:	250 W
Mức nền âm thanh :	88 dB/W/m
Tần suất hưởng ứng :	40-20 kHz
Trở kháng:	8 Ω
Kích thước:	520 (rộng) x 326 (cao) x 301 (dài) mm
Trọng lượng:	14.3 kg
Phụ kiện	Sách hướng dẫn sử dụng x 1

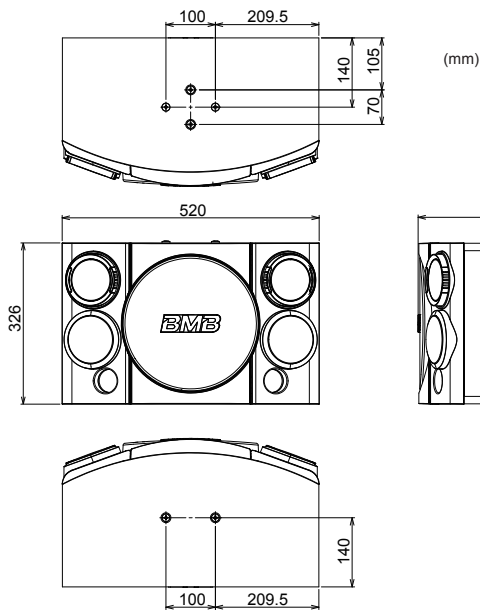

ĐẶC TÍNH TIÊU CHUẨN

Đặc tính hưởng ứng tần số

■ Đứng phía trước loa âm cao

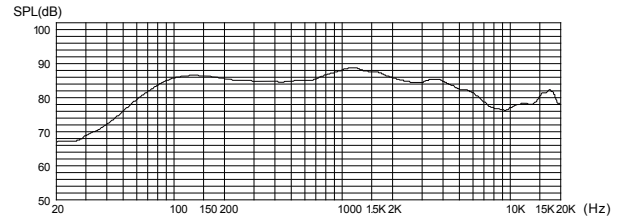

■ Trở kháng

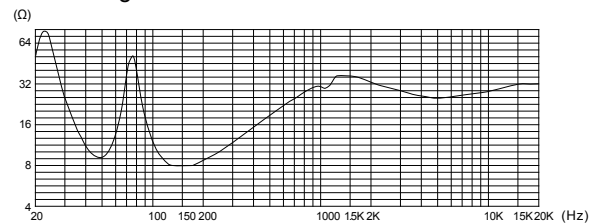

- Do việc cải tiến sản phẩm, quy cách và hình dáng bên ngoài nếu có thay đổi hãy tha thứ cho chúng tôi không thông báo nữa.