

คู่มือการใช้งาน



ขอบคุณมาก สำหรับการซื้อผลิตภัณฑ์ **BMB** รุ่นนี้

ก่อนที่จะใช้ลำโพงนี้ โปรดอ่านคู่มือการใช้งาน สำหรับการดำเนินงาน ที่ เหมาะสม หลังจากที่ได้อ่าน ผ่าน โปรด เก็บไว้ สำหรับ การอ้างอิงในอนาคต



ข้อควรระวัง ความปลอดภัย

ก่อนที่จะใช้ลำโพงนี้ โปรดอ่านคู่มือการใช้งาน สำหรับการดำเนินงาน ที่ เหมาะสม หลังจากที่ได้อ่าน ผ่าน โปรด เก็บไว้ สำหรับ การอ้างอิงในอนาคต

<ข้อควรระวังทางความปลอดภัย>เป็นโลโก้ต่างที่จัดทำขึ้น เพื่อป้องกันไม่ให้คุณ หรือคนอื่นๆ ได้รับความอันตราย การสูญเสียทรัพย์สิน
ความสำคัญของโลโก้มีดังต่อไปนี้ โปรด อ่านและทำความเข้าใจ

- | | | |
|-----------------------------------------------------------------------------------|--------------------|--------------------------------------------------------------------------------------------------------|
|  | คำเตือน | แสดงว่า ถ้า เราไม่สนใจโลโก้ นี้ ใช้ผิด อาจส่งผลให้ ได้รับความบาดเจ็บสาหัส หรือเสียชีวิต |
|  | ข้อควรระวัง | แสดงว่า ถ้า เราไม่สนใจโลโก้ นี้ ใช้ผิด อาจส่งผลให้ สิ่งของได้รับความเสียหาย หรือให้คนได้รับความบาดเจ็บ |

ตัวอย่างแสดงโลโก้

- | | | |
|-------------------------------------------------------------------------------------|---|---------------------------------------------------------------------------------------------------------------------------------------------------------------------------------------------------------------------------|
|  | △ | เครื่องหมายแสดงว่า เป็นข้อความที่จะต้องสนใจ / เตือน ในตรงกลางของ โลโก้ระบุข้อควรระวังที่เฉพาะเจาะจง (ข้อความทางด้านซ้าย เป็นข้อควรระวังไฟฟ้าช็อต) |
|  | ⊘ | เครื่องหมายแสดงว่า เป็นพฤติกรรมที่แจ้งให้ทราบ ต้องห้าม ในตรงกลางของ โลโก้ระบุข้อควรระวังที่เฉพาะเจาะจงในตรงกลางของ โลโก้ระบุข้อความต้องห้ามที่เฉพาะเจาะจง (ข้อความทางด้านซ้าย เป็นการแบ่งแยกข้อความต้องห้าม) |
|  | ● | เครื่องหมายแสดงว่า เป็นพฤติกรรมบังคับ หรือเป็นข้อความคำชี้แนะ ในตรงกลางของ โลโก้ระบุข้อควรระวังที่เฉพาะเจาะจงในตรงกลางของ โลโก้ระบุข้อความคำชี้แนะ ที่เฉพาะเจาะจง(ข้อความทางด้านซ้ายหมายถึง ถอดปลั๊กสายไฟออกจากเต้าเสียบ) |

ขนาด

ขนาด (mm): 401.7 (กว้าง) x 68.1 (สูง) x 329.7 (ยาว)

น้ำหนัก: 0.48 กก. / ชิ้น

สิ่งที่แนบ: คู่มือการใช้งาน (คู่มือฉบับนี้) x 1

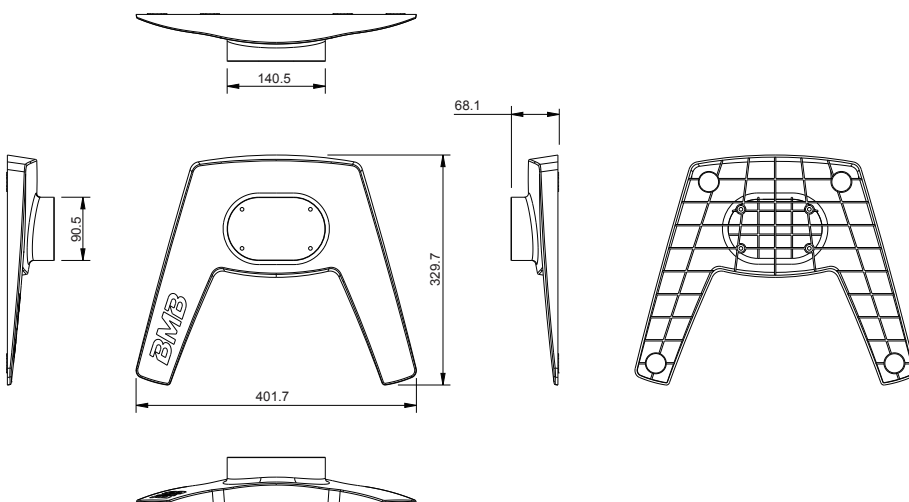

ติดตั้ง

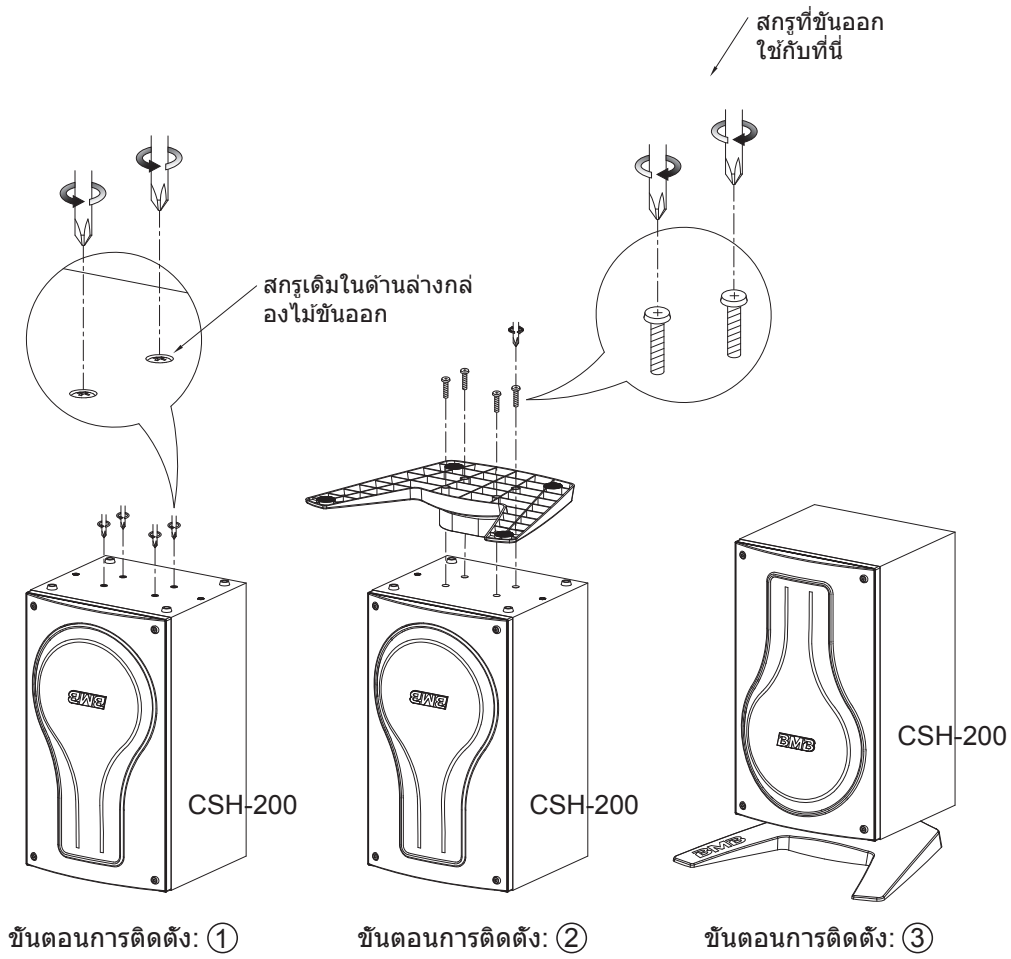

- เนื่องจาก การปรับปรุง ผลิตภัณฑ์ ถ้าขนาดและรูปร่างดังกล่าวจะมีการ เปลี่ยนแปลง จะไม่ต้อง แจงให้ทราบล่วงหน้า
- ลิขสิทธิ์ของคู่มือการใช้งานฉบับนี้เป็นของ BMB International Corp.

BMB International Corp.

<http://www.bmb.com>