

사용 설명서

BMB 제품을 구입해 주셔서 감사합니다.



이 스피커를 사용하기 전에 제품의 적절한 작동을 위해 사용 설명서를 자세하게 읽어 보시기 바랍니다. 나중에 참조할 수 있도록 잘 보관 하십시오.

안전에 관한 주의 사항



안전을 위하여, 본 제품을 사용하기 전에 다시 설명서를 읽어 보시기 바랍니다.

사용 설명서를 자세하게 읽은 후 나중에 참조할 수 있도록 잘 보관 하십시오.

< 안전 주의 사항 > 귀하 또는 다른 분들에게 피해를 주거나 또는 재산 손실을 방지 하기 위하여 다양한 패턴 표기가 첨부되어 있습니다. 패턴의 표기와 의미는 다음과 같습니다, 자세하게 읽고 이해 하시기 바랍니다.



- | | | |
|---|-----------|---|
|  | 경고 | 이 플래그를 무시할 경우, 잘못 사용하거나 또는 심각한 부상 또는 사망을 초래할 수 있습니다. |
|  | 주의 | 이 플래그를 무시할 경우, 잘못된 사용, 사용자 부상 또는 제품 손상 등이 초래될 수 있습니다. |

패턴 예제 설명

-  △ 주의 / 경고의 내용을 표시합니다. 구체적인 주의 사항 (왼쪽의 설명 사항은 감전 주의) 을 제시하고 있습니다.
-  ⊘ 기호는 삼가해야 할 행위를 제시하고 있습니다. (왼쪽 그림은 분해 금지를 의미하고 있습니다)
-  ● 강제적인 행위 또는 지시 내용을 제시하고 있습니다. 패턴 중간에는 구체적인 지시 내용이 제시되어 있습니다. (왼쪽 그림은 전원 콘센트를 플러그에서 제거하도록 지시하고 있습니다)

경고

■ 오류 상태에서 계속 사용 하지 마십시오

-   ● 만일 연기, 냄새, 이음, 이취 등 이상한 상태에서 계속 제품을 사용할 경우에는 화재, 감전, 앰프 고장의 원인이 될 수 있습니다. 즉시 앰프 전원을 끄고 콘센트에서 전원 코드를 제거하십시오. 연기가 계속 나는지를 확인하시고 구입처로 수리를 요청하십시오.



■ 함부로 개조하지 마십시오

-  ● 함부로 개조하거나 본 제품을 분해하지 마십시오. 그렇지 않을 경우에는 화재, 감전의 원인이 될 수 있습니다.



■ 물 이 있는 곳에 보관하지 마십시오

-  ● 이 제품은 물이 유입되거나 또는 물에 젖지 않도록 하십시오. 그렇지 않을 경우, 화재 또는 감전의 원인이 될 수 있습니다. 비, 눈이 오거나 또는 해안, 물가에서 본 제품을 사용할 경우, 각별히 주의하시기 바랍니다.

■ 물이 담겨진 용기 밑에 보관하지 마십시오





-  ● 본 제품위에 꽃병, 화분, 컵, 화장품, 의약품, 물이 담겨져 있는 용기 및 작은 금속물품을 놓지 마십시오. 물이 기기에 유출될 경우, 화재 또는 감전의 원인이 될 수 있습니다.
-   ● 물이 기기에 유출될 경우, 즉시 전원을 끄고 콘센트를 전원 플러그로부터 분리 한 후 대리점에 문의하십시오. 계속 사용할 경우에는 화재, 감전의 원인이 될 수 있습니다.

■ 이물을 기기 내부에 삽입하지 마십시오



-   ● 만일 이물이 앰프에 삽입될 경우, 즉시 전원을 끄고 콘센트를 전원 코드로부터 제거한 후 대리점에 문의하십시오. 계속 사용할 경우에는 화재, 감전의 원인이 될 수 있습니다.

주의

■ 설정 주의사항

-  ● 흔들리는 장소에 배치할 수 없습니다. 추락될 경우, 물품 파손 또는 인체 손상을 일으킬 수 있습니다.
-  ● 제품을 이동할 경우, 손으로 스틸 메쉬, 스피커 유닛을 잡지 마십시오. 그렇지 않을 경우, 물품 파손 또는 인체 손상을 일으킬 수 있습니다.
-  ● 제품을 이동할 경우, 앰프 전원을 끄고 콘센트에서 전원 코드를 제거하고 스피커 케이블을 분리한 후 이동하십시오. 그렇지 않을 경우, 케이블이 손상되거나 또는 화재, 감전 등의 원인이 될 수 있습니다.
-  ● 제품위에 TV, 오디오 장비를 올려놓은 상태에서 제품을 이동하지 마십시오. 물품이 추락되어 물품 파손 또는 인체 손상을 일으킬 수 있습니다.
-  ● 제품위에 10kg 이상 무거운 물품 또는 본체 크기보다 더 큰 물품을 올려놓지 마십시오. 그렇지 않을 경우, 불균형으로 추락 사고로 물품 파손 또는 인체 손상을 일으킬 수 있습니다.





■ 다음 장소에 제품을 설정할 수 없습니다

-  ● 식품 가공 작업대, 가습기 등 연기, 증기가 발생하는 장소에 설치할 수 없습니다. 그렇지 않을 경우, 화재, 감전의 원인이 될 수 있습니다.
-  ● 습기, 분진이 많은 장소에 보관하지 마십시오. 그렇지 않을 경우, 화재, 감전의 위험이 있습니다.

■ 결선 관련 안내 사항

-  ● 제품과 기타 오디오 장비, TV 등 장비사이에 케이블을 연결할 경우, 제품 사용 설명서를 자세하게 읽어 보시기 바랍니다 우선 전원을 끄고 사용자 매뉴얼에 따라 조작하십시오.

■ 사용 주의 사항

-  ● 전원을 켜기 전에 볼륨을 Min 으로 설정합니다. 돌발적으로 큰 사운드는 청력에 손상이 될 수 있습니다.
-  ● 장기적으로 사운드가 왜곡된 상태에서 제품을 사용하지 마십시오. 스피커 과열로 화재가 발생할 수도 있습니다.
-  ● 스피커에 앉거나 또는 걸치지 마십시오. 특히 어린이를 주의하십시오. 제품 붕괴, 파손될 경우, 부상의 원인이 될 수 있습니다.
-  ● 현금 카드, 디스크 등 자석 제품은 제품에 접근하지 마십시오. 스피커에 내장된 자석은 데이터 분실, 제품 사용에 영향이 끼칠 수 있습니다.

설치 또는 설정 방법

- 이 스피커의 정격 임피던스 값은 8 Ω 입니다. 반드시 상응한 로드 앰프를 연결해야 합니다 (앰프 최소 및 최대 임피던스 값은 일반적으로 스피커 단자에 표기되어 있습니다: 예를 들면, “4 - 16” 또는 “6 - 16”.
- 이 스피커 최대 입력 파워는 450W(피크) 입니다 입력 파워가 너무 높을 경우, 스피커가 파손될 수도 있습니다. 스피커에 인가되는 파워값은 최대 파워값을 초과하지 마십시오.
- 반드시 앰프를 끄거나 또는 최소한 스피커 잭 (만일 앰프가 허용되는 경우) 을 차단할 경우, 오디오 시스템 또는 일부 (CD 플레이어, 튜너 등) 를 연결하거나 켜고 끄십시오. 그렇지 않을 경우, 이러한 조작으로 발생하는 간섭은 스피커에 영향을 미치게 될뿐만아니라 스피커 유닛이 손상 될 수 있습니다.
- 강제적으로 저전력 앰프에 높은 볼륨 사운드를 생성하도록 하지 마십시오. 이러한 경우, 고조파 왜곡이 증가되며 스피커 유닛 손상이 발생할 수 있습니다.
- 그래픽 이퀄라이저 또는 저음, 고음 및 기타 향상된 특정 주파수를 사용할 경우, 무리하게 앰프 볼륨을 높이지 마십시오, 그렇지 않을 경우, 스피커가 빨리 과부하될 수도 있습니다.
- 스피커 유닛의 진동판과 서스펜션 시스템을 만지지 마십시오. 그렇지 않을 경우, 손상의 원인이 될 수 있습니다.

설치 또는 설정 방법

- 직사광선이나 습기가 많은 환경에서 스피커를 설치하지 마십시오. 스토브 또는 기타 열 근원 근처에 제품을 설치하지 마십시오.
- 트위터 사운드의 완벽한 재생을 위하여 트위터 스피커는 청취자의 귀 높이에 해당되는 위치에 설치되어야 합니다.
- 이 제품은 자기 차폐 기능이 없습니다. 스피커와 TV를 너무 가까이 접근시키지 마십시오, TV 색상이 흐려질 수 있습니다. 이러한 경우, TV 전원을 끄고 15~30 분이 경과된 후 다시 켜십시오. 만일 이 문제가 지속되면 TV로부터 스피커를 멀리하십시오.

연결

- 스피커와 앰프를 연결할 경우, 앰프 전원 스위치를 "OFF(끄기)" 위치로 설정해야 합니다.
- 스피커 "-"극과 "+"극을 앰프 왼쪽 (L), 오른쪽 (R) 사운드 채널의 "-"극과 "+"극을 맞추고 스피커와 앰프 스피커 단자를 연결한다. (하기 그림 참조)

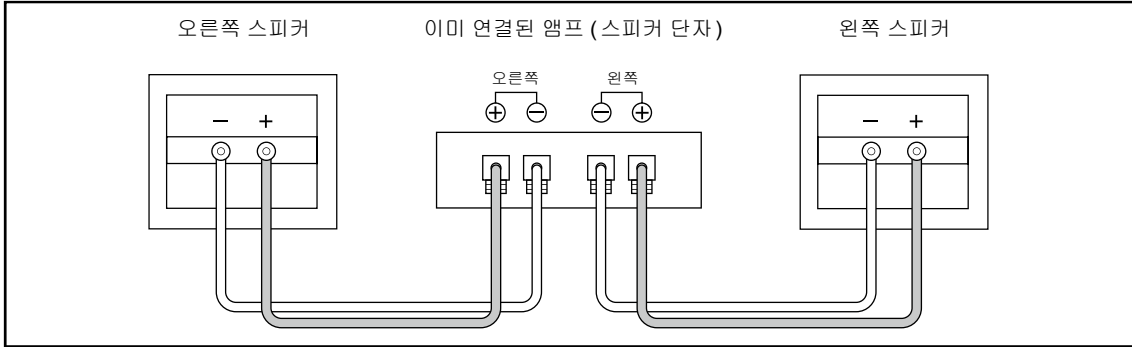

- * 만일 왼쪽과 오른쪽 스피커가 잘못 연결되어 있을 경우, 재생 음질, 환경 분위기 및 방향감에 크게 영향이 끼치게 됩니다.
- * 연결할 경우, 반드시 스피커 케이블 코어가 단락되지 않도록 유의해야 합니다.

정확하게 스피커와 앰프를 연결하십시오 (예, 4 개 스피커)

- 스피커를 정확하게 설정하고 연결하여 저항값이 6-32 Ω 사이로 해야 합니다

주의:

사용설명서에 지정된 저항값은 4-32 Ω 입니다. 단, 4 Ω 을 권장하지 않습니다; 최대한 4 Ω 설정을 피하십시오.

잘못된 설정 예제

잘못된 설정 예제 1

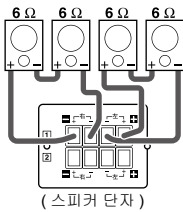

성공: 합성 저항값 12 Ω

잘못된 설정 예제 2

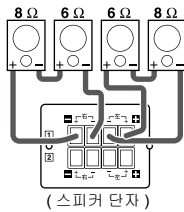

성공: 합성 저항값 14 Ω

잘못된 설정 예제 3

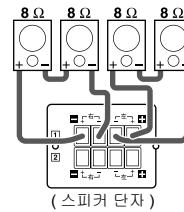

성공: 합성 저항값 16 Ω

잘못된 설정 예제

잘못된 설정 예제 1

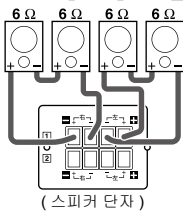

실패: 합성 저항값 3 Ω

잘못된 설정 예제 2

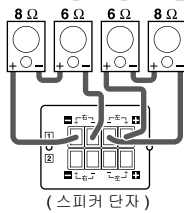

실패: 합성 저항값 3.4 Ω

잘못된 설정 예제 3

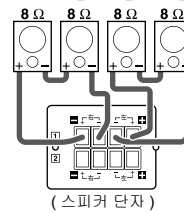

실패: 합성 저항값 4 Ω

스피커 유지 보수

- 먼지를 제거할 경우, 부드러운 천을 사용하십시오.
- 스피커를 청소할 경우, 5-6 배 물로 희석된 중성 용매에 적신 부드러운 천으로 닦으십시오. 그 다음으로 마른 천으로 천천히 닦으십시오. 시너, 가솔린, 세제 및 기타 화학 용제는 스피커 표면에 손상을 줄 수 있으므로 스피커 주변에서 상기 화학 약품을 사용하지 마십시오. 그렇지 않을 경우, 표면이 손상을 입을 수도 있습니다. 또한, 스피커 주변에서 살충제를 사용하지 마십시오.

사양

시스템 구조..... 단일 저음 단일 중고음 단일 고음의 3 유닛 스피커 시스템

저음 유닛25cm 페이퍼 콘 타입 x 1

중음 유닛8cm 페이퍼 콘 타입 x 1

고음 유닛 8cm 페이퍼 콘 타입 x 1

최대 입력 파워 450W

정격 입력 파워 225W

사운드 레벨 91 dB/W/m

주파수 응답 40-20 kHz

저항 8 Ω

사이즈 (mm) 506(너비) x 290(높이) x 325(길이)

무게 11kg

관련 문서 사용 설명서 (책) x 1

..... 상품 등록 카드 x 1

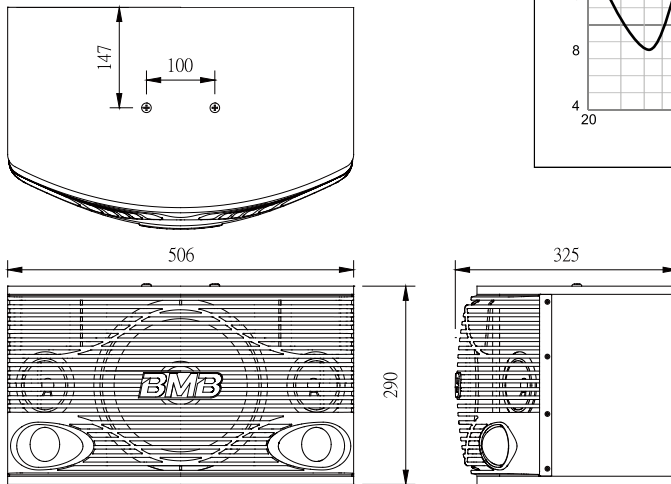

표준 특성

주파수 응답 특성

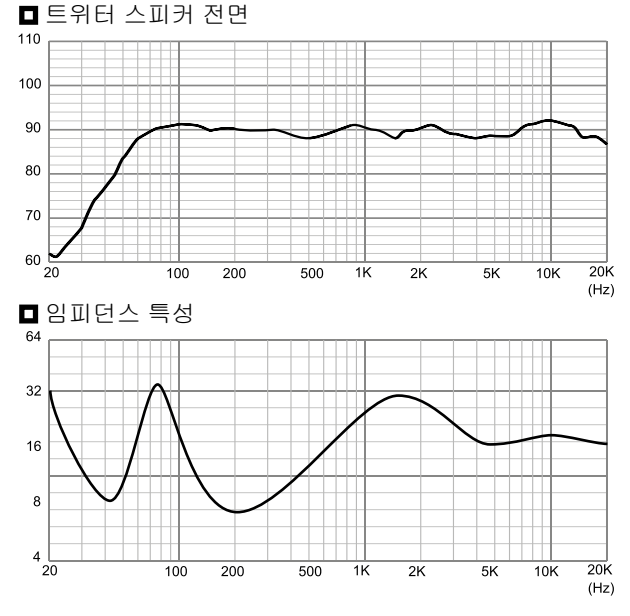

- 제품 개선을 목적으로 상기 사양 및 외관 디자인이 예고없이 변경 될 수 있습니다.